



ACCESSORI



323

Piccoli **elementi** che
sostengono grandi
emozioni, per dare
valore ai tuoi
prodotti.

Accessori

L'accessorio che completa la tua maestria.

Fobacor amplia la sua offerta con una **nuova linea di accessori** dedicati ai **professionisti**.

Questa gamma include colla di alta qualità, attrezzi specializzati per cornici, carte, cartoncini e altri **materiali indispensabili** per rifinire ogni opera con **precisione artigianale**.

Con la stessa **attenzione alla qualità** che caratterizza le nostre cornici, gli accessori Fobacor sono progettati per **soddisfare** le **esigenze** di chi cerca soluzioni affidabili e professionali per **incorniciare** e **valorizzare** ogni **creazione**.





3M77 Colla

Colla a spray universale. Estremamente versatile: incolla tenacemente i materiali leggeri quali carta, cartoncino, plastica, ecc.

Uso: spruzzare il prodotto solo su di un lato attendendo circa un minuto prima di unire le due parti.



Kenda Bianco 1 Kg

Colla vinilica bianca ad elevato incollaggio. Adatta per ogni tipo di materiale, in special modo per il legno.

Disponibile nel formato da 1Kg.



FISSATRICE F15

Il funzionamento è identico a quello della F18, ma **utilizza lamelle flessibili** e quindi molto **utile per cornici intercambiabili**, soprattutto quando non si ha molto spazio per fissare il retro della cornice.



FISSATRICE F18

Versione manuale della F18 per uso intensivo.
Fissaggio permanente.
Caricamento frontale. Sparo in orizzontale e a filo cornice.
Regolatore di potenza e stabilizzatore.
Per tutti i tipi di applicazione di cornici.

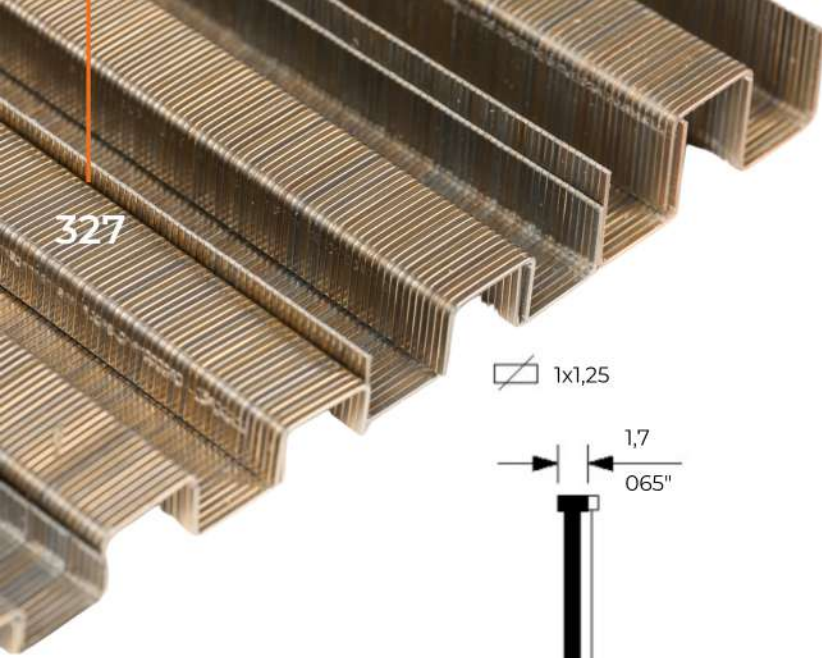

1x1,25

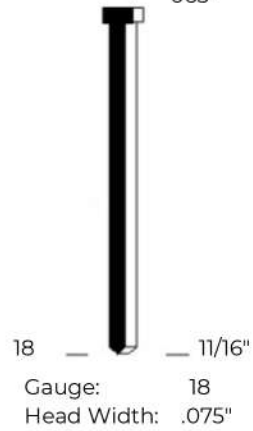
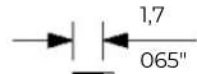

0,65x0,95

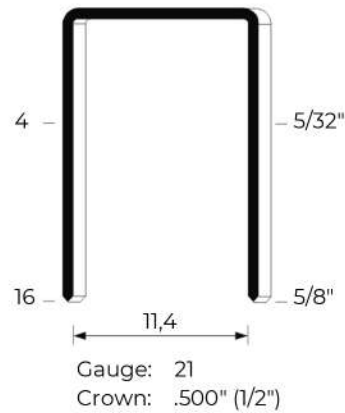

Groppini 12/18

Per fissatrice F18.
Confezione da 7.000 pezzi

Graffe

80/06mm

OMER - Confezione da 10.000 Pezzi

80/08mm

OMER - Confezione da 10.000 Pezzi

80/10mm

OMER - Confezione da 10.000 Pezzi

80/14mm

OMER - Confezione da 10.000 Pezzi



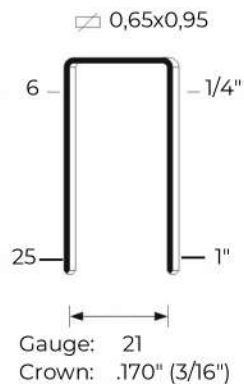

Graffe

4097/10mm

OMER - Confezione da 20.000 Pezzi

4097/14mm

OMER - Confezione da 10.000 Pezzi

4097/16mm

OMER - Confezione da 10.000 Pezzi

4097/25mm

OMER - Confezione da 10.000 Pezzi

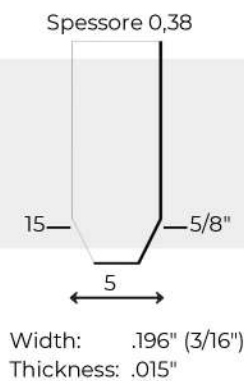

Lamelle F15

Lamelle per fissatrice F15.
Confezione da 10.000 pezzi

Punti Alfa

H07 MM ALFA PLUS/M

Punti Alfa. Confezione da 4.000 Pezzi

H010 MM ALFA PLUS/M

Punti Alfa. Confezione da 3.000 Pezzi

H012 MM ALFA PLUS/M

Punti Alfa. Confezione da 3.000 Pezzi

H015 MM ALFA PLUS/M

Punti Alfa. Confezione da 2.000 Pezzi



328



329

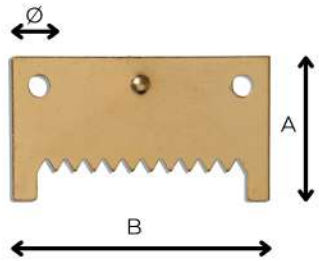

Codice

AM0218 0111 FO1C

Descrizione

Attaccaglia dentata
piana ottonata

Confezione

100

Mat. Finit.

F.O.

A

24.0

B

43.0

Ø

3.5

H

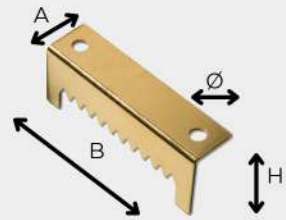

AM0218 0110 FO1C

Attaccaglia dentata
piegata ottonata

100

F.O.

10.0

43.0

3.5

15.0

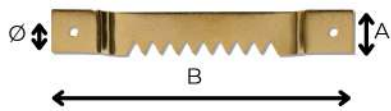

AM0218 0000 FO2A

Attaccaglia dentata a
ponticello ottonata

250

F.O.

8.0

55.0

1.75

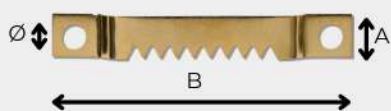

AM0218 0001 FO2A

Attaccaglia dentata a
ponticello ottonata

250

F.O.

8.0

55.0

4.25

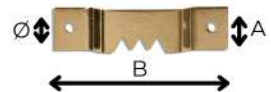

AM0218 0030 FO5C

Attaccaglia dentata a
ponticello ottonata

500

F.O.

8.0

32.0

1.75

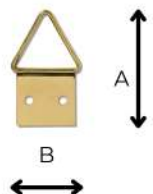

Codice	Descrizione	Confezione	Mat. Finit.	A	B
AM0200 0000 FO1M	Attaccaglia snodata N. 0 ottonata	1000	F.O.	16.0	8.0
AM0200 0001 FO1M	Attaccaglia snodata N. 1 ottonata	1000	F.O.	20.0	10.0
AM0200 0002 FO1M	Attaccaglia snodata N. 2 ottonata	1000	F.O.	24.0	12.0
AM0200 0003 FO5C	Attaccaglia snodata N. 3 ottonata	500	F.O.	27.0	14.0

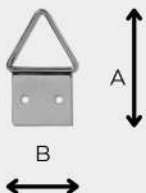

AM0200 0000 FN1M	Attaccaglia snodata N. 0 nichelata	1000	F.N.	16.5	8.0
AM0200 0002 FN1M	Attaccaglia snodata N. 2 nichelata	1000	F.N.	24.0	12.0

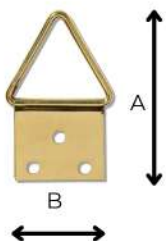

AM0200 0004 FO5C	Attaccaglia snodata N. 4 ottonata	500	F.O.	32.0	16.0
AM0200 0005 FO5C	Attaccaglia snodata N. 5 ottonata	500	F.O.	40.0	20.0
AM0200 0006 FO2A	Attaccaglia snodata N. 6 ottonata	250	F.O.	42.0	24.0

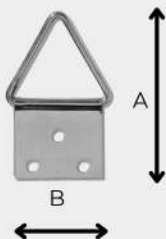

AM0200 0004 FN5C	Attaccaglia snodata N. 4 nichelata	500	F.N.	32.0	16.0
------------------	------------------------------------	-----	------	------	------

331

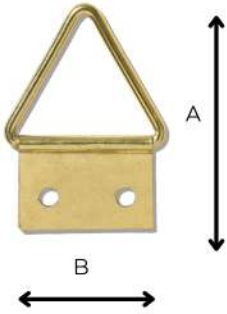

Codice	Descrizione	Confezione	Mat. Finit.	A	B
AM0200 R001 FO1M	Attaccaglia snodata ridotta N. 1 ottonata	1000	F.O.	17.0	10.0
AM0200 R002 FO1M	Attaccaglia snodata ridotta N. 2 ottonata	1000	F.O.	21.0	12.0
AM0200 R003 FO5C	Attaccaglia snodata ridotta N. 3 ottonata	500	F.O.	24.0	14.0

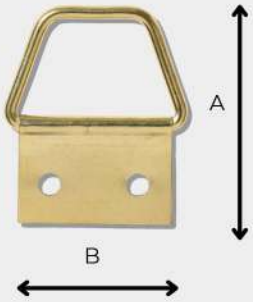

AM0205 R001 FO1MA	Attaccaglia snodata trapezoidale ridotta N. 1 ottonata	1000	F.O.	13.0	10.0
AM0205 R003 FO5C	Attaccaglia snodata trapezoidale ridotta N. 3 ottonata	500	F.O.	20.0	14.0

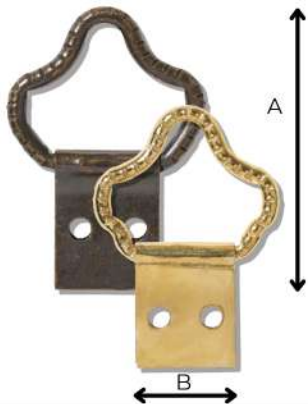

AM0202 0000 FB1M	Attaccaglia filo lavorato bronzata	1000	F.B.	22.0	8.0
AM0202 0000 FO1M	Attaccaglia filo lavorato ottonata	1000	F.O.	22.0	8.0

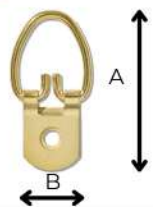

Codice

AM0217 1010 FO1C

Descrizione

Attaccaglia snodata ultrapesante 1 foro ottonata

Confezione

100

Mat. Finit.

F.O.

A

45.0

B

16.0

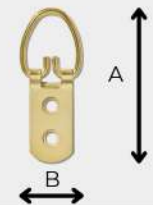

AM0217 1020 FO1C

Attaccaglia snodata ultrapesante 2 fori ottonata

100

F.O.

57.0

16.0

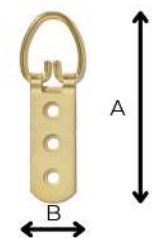

AM0217 1030 FO5C

Attaccaglia snodata ultrapesante 3 fori ottonata

50

F.O.

80.0

16.0

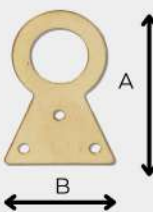

AM0210 0001 FO5C

Attaccaglia fissa N. 1 ottonata

500

F.O.

28.0

22.0

AM0210 0002 FO2A

Attaccaglia fissa N. 2 ottonata

250

F.O.

37.0

28.0

AM0210 0003 FO2C

Attaccaglia fissa N. 3 ottonata

200

F.O.

44.0

33.0

AM0210 0004 FO2C

Attaccaglia fissa N. 4 ottonata

200

F.O.

52.0

36.0

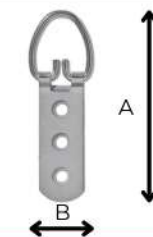

AM0217 1030 FZ50

Attaccaglia snodata ultrapesante 3 fori zincata

50

F.O.

80.0

16.0

333

Semenza 8mm

Semenze a ferro lucido alta qualità, marca "2 Leoni". Lunghezza 8mm. La particolarità di questi chiodini è di avere una punta molto affilata, che ne permette la facile applicazione.

Confezioni da 1 kg.

Semenza 10mm

Semenze a ferro lucido alta qualità, marca "2 Leoni". Lunghezza 10mm. La particolarità di questi chiodini è di avere una punta molto affilata, che ne permette la facile applicazione.

Confezioni da 1 kg.

Semenza 12mm

Semenze a ferro lucido alta qualità, marca "2 Leoni". Lunghezza 12mm. La particolarità di questi chiodini è di avere una punta molto affilata, che ne permette la facile applicazione.

Confezioni da 1 kg.

Semenza 14mm

Semenze a ferro lucido alta qualità, marca "2 Leoni". Lunghezza 14mm. La particolarità di questi chiodini è di avere una punta molto affilata, che ne permette la facile applicazione.

Confezioni da 1 kg.



Adate ad applicare le attaccaglie



Ganci Blitz Plus

Ganci a muro Blitz Plus da appendere con applicatore, formato specifico per forti carichi, **dimensione ganci media**.

La calotta scorrevole copre le imperfezioni della parete e la trasparenza permette di mimetizzarsi con il colore del muro.

Carico massimo 6kg.



Ganci Blitz Strong

Ganci a muro **Blitz Strong** con rondella scorrevole.

Ideale per **coprire piccole crepe** e per **grandi carichi**.

La rondella scorrevole si sposta durante l'applicazione e copre le **piccole imperfezioni nel muro**.

Passpartout

Cartoncini passpartout formato foglio 80X120.

Spessore 1,4 mm.

Anima bianca PH NEUTRO ACID FREE.

Confezione da 5 fogli disponibili in vari colori*.

***I colori sono puramente indicativi.**

Il prodotto finale potrebbe differire nella colorazione rispetto a quanto mostrato in queste immagini.



254 Bianco Naturale



202 Bianco



201 Bianco Artico

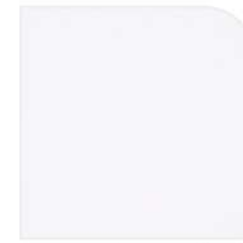

290 Bianco Flash



250 Avorio Liscio



203 Avorio



261 Perg. Avorio Antico



206 Crema



208 Tortora



289 Grigio Seta



219 Rosso Ciliegia



215 Rosso Cardinale



218 Vinaccia



243 Terracotta



276 Verde Felce



286 Verde Muschio



221 Blu Avio



223 Blu Oceano



229 Grigio Scuro



230 Nero

35 Carta quadrigiglio avorio

Bobina carta quadrigiglio di colore avorio.

Altezza: 1,20 mt

Costo al Kg.

34 Carta quadrigiglio avorio

Bobina carta quadrigiglio di colore avorio

Altezza: 1,00 mt

Costo al Kg.

36 Carta quadrigiglio avana

Bobina carta quadrigiglio di colore avana

Altezza: 1,00 mt

Costo al Kg.

37 Carta quadrigiglio avana

Bobina carta quadrigiglio di colore avana

Altezza: 1,20 mt

Costo al Kg.

00001 Carta kraft

Bobina carta Kraft, colore avana.

Altezza: 1.00 mt

Costo al Kg.



337

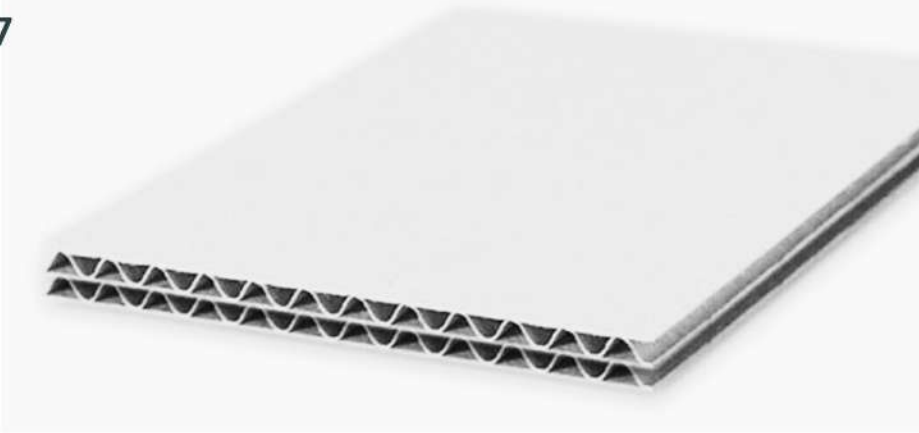

C45N Cartone Doppia Onda

Cartone doppia onda.

Dimensione fogli: 100X150.

Copertina e retro di colore bianco patinato lucido
spessore ff 4,5mm

Confezioni da 20 o 40 fogli.

C35N Cartone Doppia Onda

Cartone doppia onda.

Dimensione fogli: 100X150.

Copertina e retro di colore bianco patinato lucido
spessore ff 3,5mm

Confezioni da 20 o 40 fogli.



Distanziatori

Distanzatori f.to 10X8 mm.

Altezza asta 2 mt.

Vendibili in confezioni da 50 metri.

Distanzatori f.to 15X8 mm.

Altezza asta 2 mt.

Vendibili in confezioni da 50 metri.

Distanzatori f.to 18X8 mm.

Altezza asta 2 mt.

Vendibili in confezioni da 40 metri.

Tutti i formati sono disponibili nei colori oro/argento - bianco/nero.

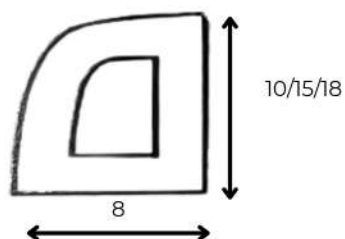

Slip

Dimensioni:

10x7 mm.

Altezza Asta: 2 mt

Colori disponibili:

Bianco

Oro

Argento

Nero

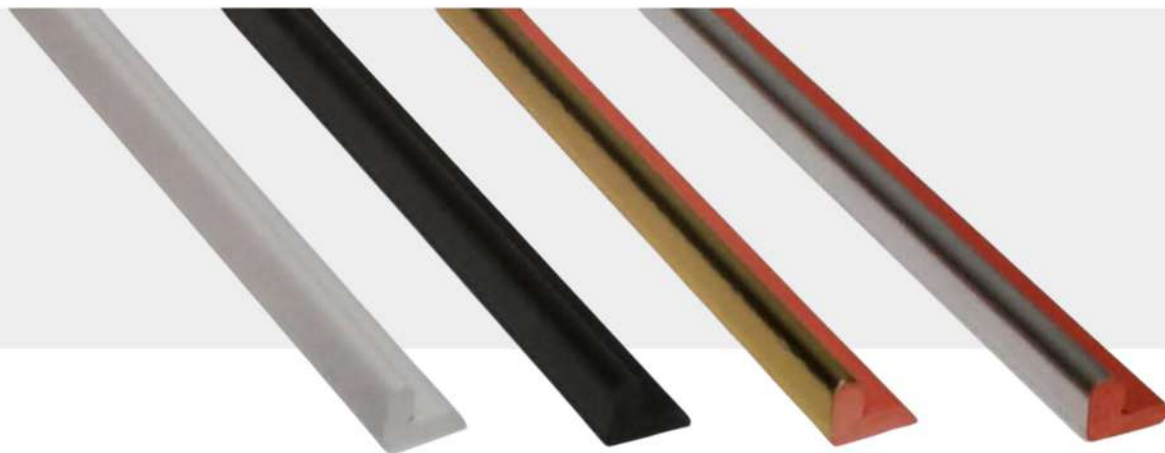

Vendibili in confezione da 100 mt.

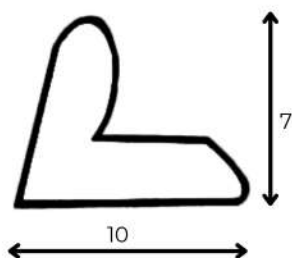

Fermavetro

Dimensioni:

4x4mm

Altezza Asta: 2 mt

Colori disponibili:

Oro

Argento

Nero

Bianco

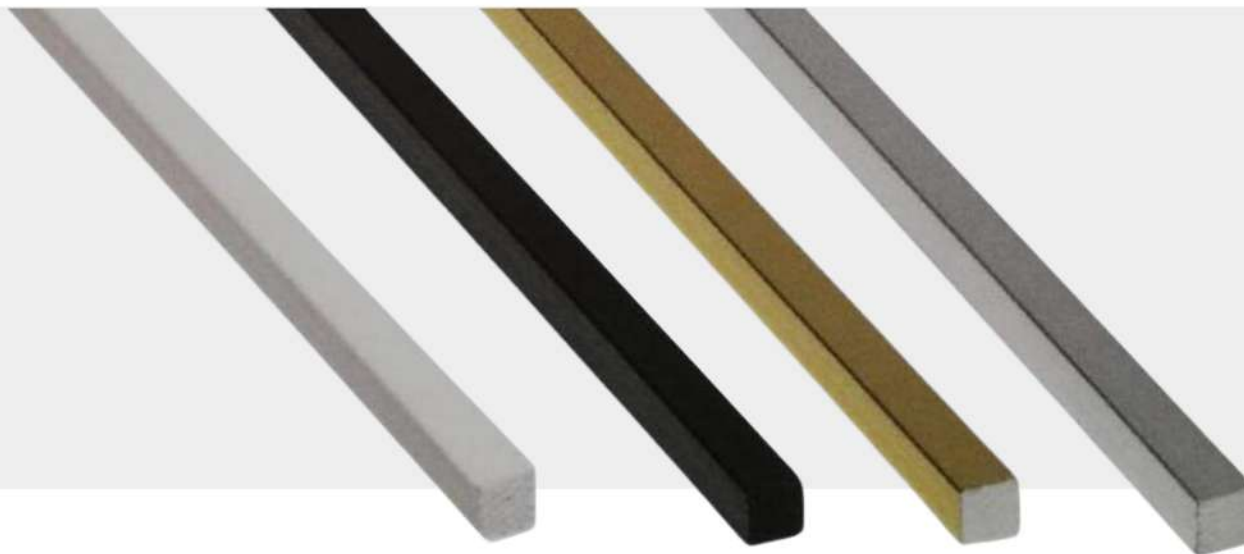

Vendibili in confezione da 100 mt.

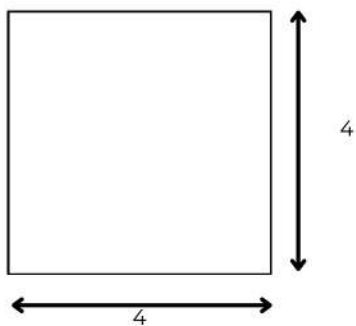

341

Rotolo Tela 01

Rotolo tela di colore bianco da 30 Mt

**Rotolo Tela**

Rotolo tela di colore panna da 30 Mt





Scatola foglia oro

Da 10.000 ff. (20 libretti)

Libretto oro

Libretto da 500 ff. di colore oro



Scatola foglia argento

Da 5.000 ff. (10 libretti)

Libretto argento

Libretto da 500 ff. di colore argento

Carta gommata avana

Vendita in confezione singola 60MMx200.

Carta gommata bianca

Vendita in confezione singola 60MMx200



Ritocchi Colore

Pratici barattolini di vernice per ritocchi di **colore** da **125ml con base opaca**.

Ideali per correggere piccoli difetti o rifinire dettagli.

Questi barattolini sono perfetti per lavori di precisione e garantiscono un risultato uniforme e professionale.

Disponibili nei colori:

RIT. 21/C - Blu

RIT. 21/CS - Celeste

RIT. 21/VC - Verde Chiaro

RIT. 21/VS - Verde Scuro

RIT. 21/GR - Grigio

RIT. 21/R - Rosso

RIT. 21/GL - Giallo

RIT. 21/AN - Arancio

RIT. 21/RS - Rosa

RIT. 21/G - Glicine

RIT. 21/BD - Bordeaux

I ritocchi possono essere utilizzati per i seguenti articoli

208 - 220 - 256 - 260 - 221 - 223 - 273 - 275 - 255 - 257 - 205

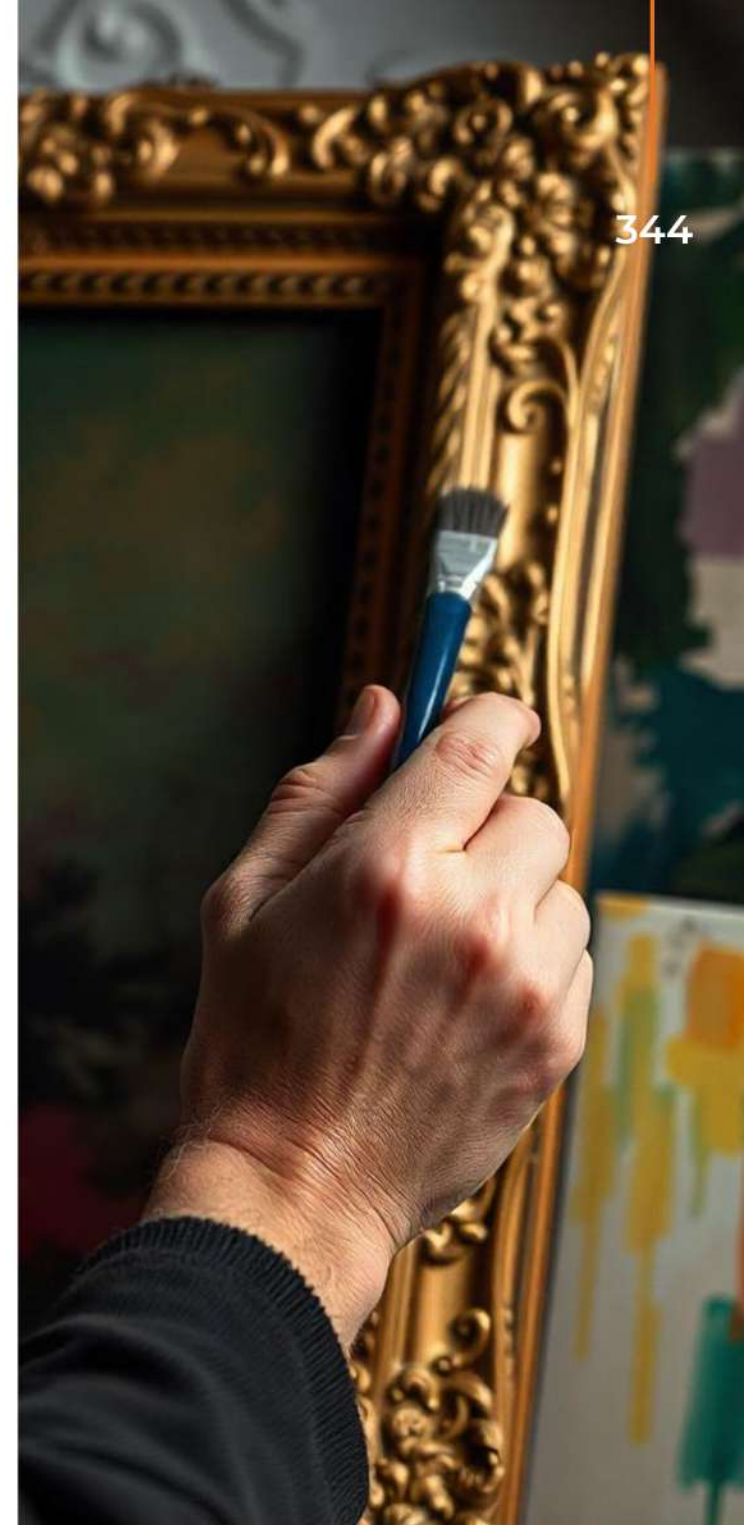

Schienali portafoto di colore nero laccato semilucido con cerniera scorrevole e attaccaglie

400/1	Formato 9X13. Confezioni da 10 Pezzi.
400/2	Formato 10X15. Confezioni da 10 Pezzi.
400/3	Formato 13X18. Confezioni da 10 Pezzi.
400/4	Formato 15X20. Confezioni da 10 Pezzi.
400/5	Formato 18X24. Confezioni da 10 Pezzi.
400/6	Formato 20X25. Confezioni da 10 Pezzi.
400/7	Formato 24X30. Confezioni da 10 Pezzi.
400/8	Formato 20X30. Confezioni da 10 Pezzi.

